



CLOUDLIFT

AC INFINITY

WELKOM

Bedankt voor het kiezen van AC Infinity. Wij zetten ons in voor productkwaliteit en vriendelijke klantenservice. Als u vragen of suggesties heeft, aarzel dan niet om [contact](#) ons. Bezoek [www.acinfinity.com](#) en klik op contact voor onze contactgegevens.

E-MAIL

support@acinfinity.com

WEB

www.acinfinity.com

LOCATIE

Los Angeles, CA

HANDLEIDINGCODE WFS2502X1

PRODUCT

CLOUDLIFT S12
CLOUDLIFT S14
CLOUDLIFT S20
CLOUDLIFT S24

MODEL

AC-WFS12
AC-WFS14
AC-WFS20
AC-WFS24

UPC-A

819137022263
819137022430
819137022485
819137022492

HANDLEIDING INDEX

Handleiding Index.....	Pagina 5
Productwaarschuwing	Pagina 6
Belangrijkste kenmerken.....	Pagina 7
Inhoud van de verpakking.....	Pagina 8
Installatie.....	Pagina 9
Inschakelen en instellen.....	Pagina 11
Controller Montage	Pagina 13
UIS™Platform	Pagina 15
UIS™Compatibiliteit	Pagina 16
Meer Apparaten Toevoegen.....	Pagina 17
Programmering.....	Pagina 18
Andere AC Infinity Producten.....	Pagina 19
Garantie.....	Pagina20

PRODUCTWAARSCHUWING



OM HET RISICO OP BRAND, ELEKTRISCHE SCHOKKEN OF LETSEL TE VERMINDEREN, NEEM HET VOLGENDE IN ACHT:

1. Zorg ervoor dat uw stroombron voldoet aan de elektrische vereisten van dit product.
2. Controleer uw lokale voorschriften voor aanvullende veiligheidsmaatregelen die nodig kunnen zijn voor een correcte installatie conform de geldende normen.
3. Lees alle instructies voordat u dit product installeert en gebruikt.
4. Als u onbekend bent met of twijfels heeft over het uitvoeren van de installatie van dit product, schakel dan de diensten in van een gekwalificeerde, getrainde en gediplomeerde professional. Onjuiste installatie maakt de garantie van dit product ongeldig.
5. Probeer dit product niet vast te bedraden. Het uitvoeren van aanpassingen kan leiden tot persoonlijk letsel en/of elektrische schade, en maakt de garantie van dit product ongeldig.
6. Dit product mag niet worden gebruikt in potentieel gevaarlijke omgevingen zoals brandbare, explosieve, chemisch beladen of vochtige atmosferen.
7. Bedek stroomkabels niet met tapijten of andere stoffen materialen.
8. Dit product heeft draaiende onderdelen. Neem veiligheidsmaatregelen in acht tijdens de installatie, bediening en het onderhoud van dit product.
9. Steek geen vingers of vreemde voorwerpen in het ventilatorrooster, dit kan elektrische schokken, brand of schade aan dit product veroorzaken. Blokkeer of manipuleer dit product niet tijdens gebruik.
10. Vertrouw niet op de aan/uit-programmering als enige middel om de stroom van dit product af te sluiten. Koppel het netsnoer los voordat u dit product installeert, onderhoudt of verplaatst.
11. Gebruik dit product niet als het snoer beschadigd is, of als het niet goed werkt, is gevallen of op enigerlei wijze beschadigd is.

BELANGRIJKSTE KENMERKEN

EC-MOTOR

De volgende generatie motor werkt stiller, is energiezuiniger en heeft een langere levensduur dan AC-motoren.

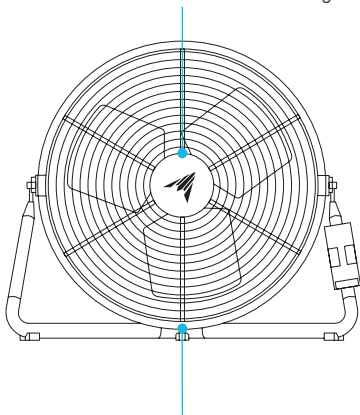

IP44 BESCHERMING

Deze industriële wandventilator is afgedicht volgens Ingress Protection 44 standaarden, met hoge bestendigheid tegen vloeistoffen en stof.

ROBUUSTE CONSTRUCTIE

Zwart gepoedercoate stalen ventilatorbeschermer ondersteund door een stevige vloerstandaard beschermt de ventilatorbladen voor langdurige prestaties.

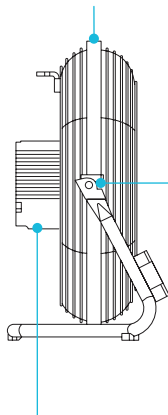

DUBBELE KOGELLAGERS

De motor bevat kogellagers met een geschatte levensduur van 67.000 uur. Hierdoor kan de ventilator in elke richting worden gemonteerd.

GROTER BEREIK

Draaibare ventilatorkop op de vloer of wandgemonteerd creëert dynamische circulatie om luchtstroom in een breed bereik te richten.

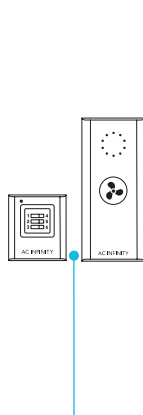

SNELHEIDSREGELAAR

Controller met één knop en cirkelvormig puntdisplay voor draadloze regeling van de ventilatorsnelheid in tien standen.

INHOUD VAN DE VERPAKKING



INDUSTRIËLE
WANDVENTILATOR
(x1)



DRAADLOOS
CONTROLLER
(x1)



DRAADLOOS
ONTVANGER
(x1)



AAA-BAT-
TERIJEN
(x2)



WANDMON-
TAGEBEUGEL
(x1)

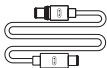

UIS™M-M KA-
BEL, 60 CM
(x1)

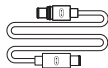

UIS™M-M
KABEL, 3 M
(x1)



HOUTSCHROEVEN
(WANDMONTAGE)
(x2)



MUUR
ANKER
(x2)



CONTROLLER
SCHROEFSET
(x2)

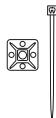

KABEL-
BINDERS
(x1)

INSTALLATIE

STAP 1

Markeer de boorgaten op uw gekozen montage­locatie met behulp van de wandbeugel.

Zorg ervoor dat de gekozen montage­locatie constructief stabiel en vrij van obstakels is.

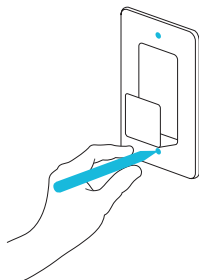

STAP 2

DBoor de twee gaten op de gemarkeerde locaties en breng de muurpluggen aan.

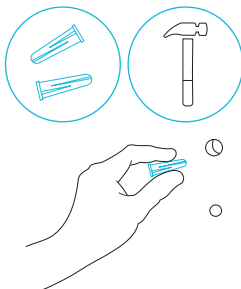

INSTALLATIE

STAP 3

Plaats de beugel terug en draai de schroeven in uw muur om deze te bevestigen.

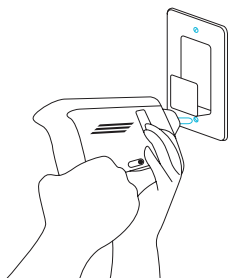

STAP 4

Trek de standaard verticaal omhoog en haak de ventilator aan de beugel.

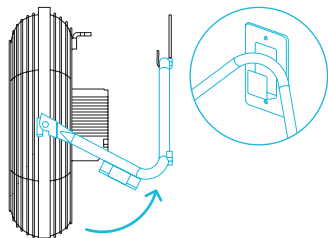

INSCHAKELEN EN INSTELLEN

STAP 1

Steek de UIS-connector met het pakkinguiteinde in uw ventilator. De pakking is speciaal ontworpen ter bescherming tegen vloeistoffen en stof. Sluit het andere uiteinde aan op de draadloze ontvanger.

U kunt de ontvanger magnetisch bevestigen in de controllerleuf.

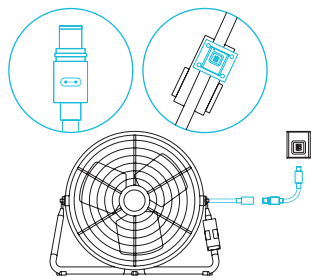

STAP 2

Plaats de twee AAA-batterijen in de draadloze controller.

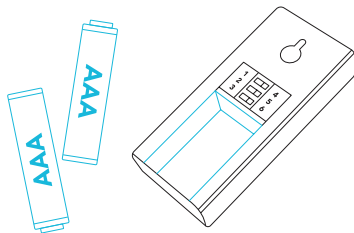

INSCHAKELEN EN INSTELLEN

STAP 3

Stel de schuifregelaars op de controller en ontvanger zo in dat de nummers overeenkomen. Sluit het batterijdeksel wanneer u klaar bent. Het indicatielampje van de ontvanger knippert wanneer verbonden.

Elk aantal apparaten kan worden bediend met dezelfde controller, zolang de schuifregelaars van de ventilatoren overeenkomen met die van de controller.

Elk aantal controllers kan hetzelfde apparaat aansturen, zolang de schuifregelaars van de controllers overeenkomen met die van de ventilator.

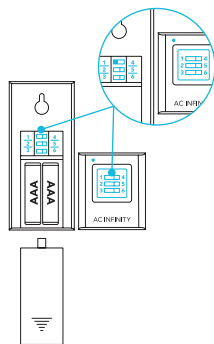

STAP 4

Steek de stroomkabel van de ventilator in een AC-stopcontact om de ventilator van stroom te voorzien.

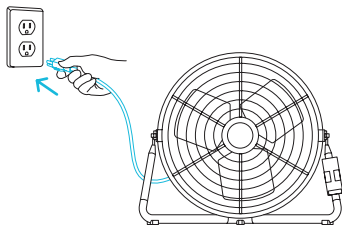

CONTROLLER MONTAGE

STAP 1 — WANDMONTAGE

Zoek een plek vrij van obstakels en bevestig de plug in uw muur. Draai de houtschroef in de pluggen.

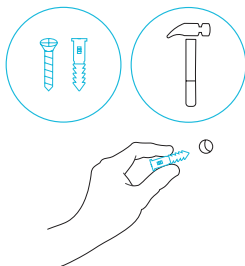

STAP 2 — WANDMONTAGE

Gebruik het bevestigingsgat aan de achterkant van de controller en ontvanger voor wandmontage.

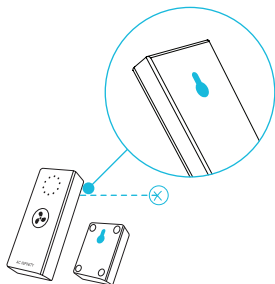

CONTROLLER MONTAGE

MAGNETISCHE MONTAGE

Bevestig de controller op een stalen oppervlak met behulp van de magnetennaast het bevestigingsgat.

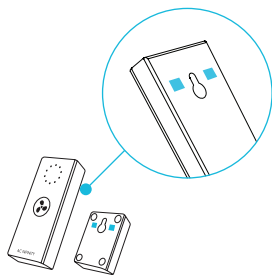

PLAATMONTAGE*

Schroef de bouten van de controllerplaat in de sleuf of bevestigingsgaten in de bovenste helft van de plaat.

Hang de controller en ontvanger op aan de bouten met behulp van de gaten aan de achterkant.

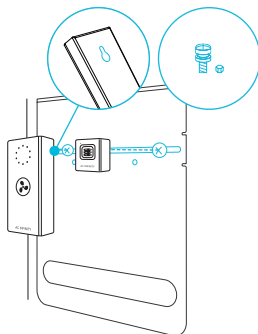

*Controllerplaat niet inbegrepen

UIS™ PLATFORM

De UIS™platform stelt u in staat om één centrale controller te verbinden met meerdere kweekapparaten tegelijk. Door dit volledig geïntegreerde systeem te creëren, kunt u al uw apparaten samen of afzonderlijk voeden en programmeren voor geoptimaliseerd kweektentbeheer.

Yons kweekstelsel kan worden geregeld via uw controller-hub of op afstand via de AC Infinity-app (gekoppeld met compatibele controllers), waar u toegang heeft tot automatiseringsprogrammering en klimaatgegevens.

YU kunt ook uw favoriete groeilamp en stopcontactapparaat aansluiten om ze te integreren in het UIS-platform met behulp van onze RJ11/12-adapter en controleplugmodule.

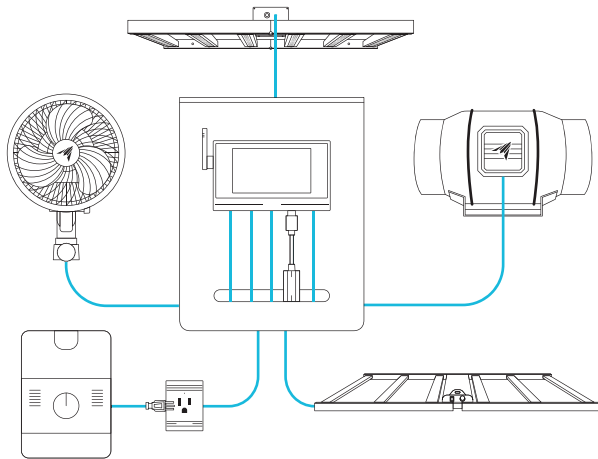

Centrale controllers, montageplaten en ventilatieapparaten worden apart verkocht en kunnen op het moment van aankoop van dit product nog in ontwikkeling zijn.

UIS™ COMPATIBILITEIT

MOLEX-ADAPTER*

Gebruik de meegeleverde Molex-adapter om inline ventilatoren met 4-pins Molex-connectoren op deze controller aan te sluiten. Sluit de Molex-connector van uw ventilator aan op de adapter. Sluit vervolgens de adapter aan op de controller.

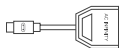

UIS M - 4PIN F
ADAPTER

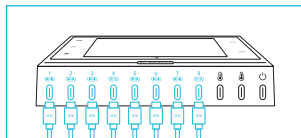

VERLENGKABEL

Gebruik mannelijk-naar-mannelijk UIS-verlengkabels om apparaten met vrouwelijke UIS-poorten op grotere afstand van uw controller aan te sluiten. Meegeleverd met UIS-compatibele apparaten.

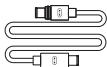

UIS M - M
KABEL

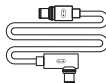

UIS M - M CLIPVEN-
TILATORKABEL

UITBREIDINGSSPLITTER*

De uitbreidingssplitter maakt het mogelijk om 4 apparaten aan te sluiten op één poort en ondersteunt extra splitters om maximaal 3 niveaus van uitbreidingspoorten te creëren (tot 64 apparaten ondersteund met gebruik van 20 splitters). Uitsluitend bedoeld voor gebruik met AC Infinity controllers met UIS-poorten.

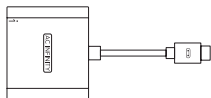

UIS M - F 4-POORTS
SPLITTER

*Niet inbegrepen

MEER TOEVOEGEN APPARATEN

DOORLUSSEN

Elke poort van de meegeleverde controller ondersteunt tot 20 apparaten met behulp van een daisy-chain adapter (niet inbegrepen). Alle apparaten moeten van dezelfde serie zijn, maar kunnen verschillende afmetingen hebben.

Steek het mannelijke uiteinde van de doorlus-adapter in uw apparaat.

Sluit uw UIS-controller aan op de INPUT-poort van de doorlusadapter met behulp van een M-M verbindingkabel. Gebruik een verlengkabel om de OUTPUT-poort van de doorlusadapter aan te sluiten op de INPUT-poort van een andere adapter. U kunt de OUTPUT-poort ook verbinden met een ander UIS-apparaat om de keten te beëindigen.

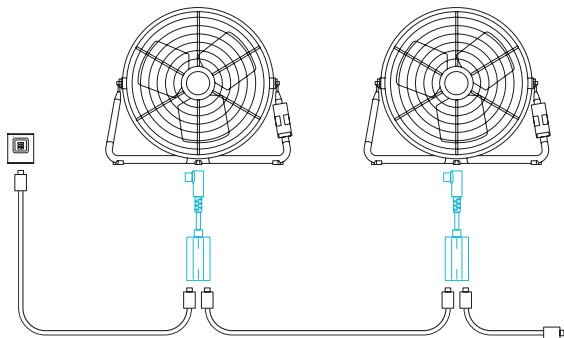
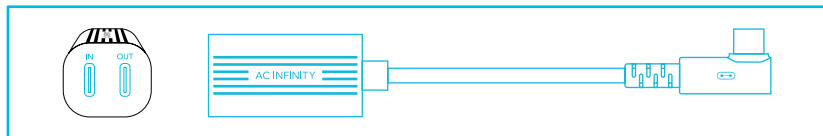

PROGRAMMERING

INDICATIELAMPJE

Bevat tien LED-lampjes om het huidige niveau aan te geven. De LED's lichten kort op voordat ze uitschakelen. Door op de knop te drukken lichten de LED's op.

AAN

Druk op de knop om uw apparaat op niveau 1 in te schakelen. Blijf drukken om door de tien apparaatniveaus te bladeren.

UIT

Houd de knop ingedrukt om uw apparaat uit te schakelen. Druk nogmaals om het apparaat terug te zetten naar de laatste instelling.

Door na snelheid 10 op de knop te drukken, wordt uw apparaat ook uitgeschakeld.

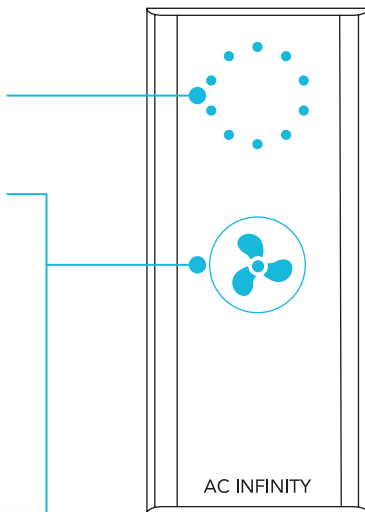

AC INFINITY PRODUCTEN

Inline ventilatoren

De CLOUDLINE-serie is een lijn van buisventilatoren ontworpen om AV-ruimtes en kasten stil te ventileren, evenals verschillende doe-het-zelf luchtcirculatie- en afvoerprojecten. Beschikt over een thermische controller met intelligente programmering die automatisch de ventilatorsnelheden aanpast in reactie op temperatuurveranderingen.



Jaloezieventilatoren

De AIRLIFT-serie is een lijn van jaloezie-afvoerventilatoren ontworpen om warmte, vocht, geuren en stof uit ruimtes zoals kassen, garages, zolders en schuurtjes af te voeren. Het beschikt over een intelligente controller met temperatuur- en vochtigheidsprogrammering, instelbare ventilatorsnelheidsregelingen, een timer en een alarmsysteem.

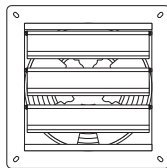

Kruipruimteventilatoren

De AIRTITAN-serie is een lijn weerbestendige ventilatoren ontworpen voor ventilatie, evenals geur- en vochtbeheersing voor kruipruimtes en kelders. Beschikt over een slimme controller die reageert op veranderingen in temperatuur en luchtvochtigheid.

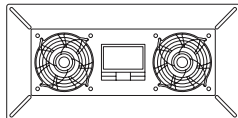

GARANTIE

Dit garantieprogramma is onze belofte aan u: het door AC Infinity verkochte product is vrij van fabricagefouten gedurende een periode van twee jaar vanaf de aankoopdatum. Commerciële kweeklampen verkocht door AC Infinity ontvangen een garantieperiode van vijf jaar. Als een product een defect in materiaal of vakmanschap vertoont, zullen wij de juiste maatregelen nemen zoals beschreven in deze garantie om eventuele problemen op te lossen.

Het garantieprogramma is van toepassing op elke bestelling, aankoop, ontvangst of gebruik van producten verkocht door AC Infinity of onze geautoriseerde dealers. Het programma dekt producten die defect zijn geraakt, niet goed functioneren, of uitdrukkelijk onbruikbaar zijn geworden. Het garantieprogramma gaat in op de datum van aankoop. Het programma vervalt twee jaar na de aankoopdatum (vijf jaar na de aankoopdatum voor commerciële kweeklampen). Als uw product defect raakt tijdens die periode, zal AC Infinity uw product vervangen door een nieuw exemplaar of u een volledige terugbetaling geven.

Het garantieprogramma dekt geen misbruik of verkeerd gebruik. Dit omvat fysieke schade, onderdompeling van het product in water, onjuiste installatie zoals verkeerde ingangsspanning, en verkeerd gebruik voor andere doeleinden dan bedoeld. AC Infinity is niet verantwoordelijk voor gevolgschade of incidentele schade van welke aard dan ook veroorzaakt door het product. Wij geven geen garantie op schade door normale slijtage zoals krassen en deuken.

Cneem contact op met onze dealersafdeling via dealers@acinfinity.com of (626) 838-4656 voor meer informatie over ons dealer- en distributieprogramma. Neem contact op met onze klantenservice via support@acinfinity.com of (626) 923-6399 voor product- en garantieondersteuning. Onze kantooruren zijn maandag tot en met vrijdag, 9:00 tot 17:00 uur PST.



Als u problemen heeft met dit product, neem dan contact met ons op en wij lossen uw probleem graag op of geven een volledige terugbetaling!

COPYRIGHT © 2025 AC INFINITY INC. ALLE RECHTEN VOORBEHOUDEN

Geen enkel deel van de materialen, inclusief afbeeldingen of logo's in deze handleiding, mag worden gekopieerd, gefotokopieerd, gereproduceerd, vertaald of omgezet naar een elektronisch medium of machineleesbare vorm, geheel of gedeeltelijk, zonder specifieke toestemming van AC Infinity Inc.

www.acinfinity.com